

SENTINEL®

Sumo

Manuel d'installation et d'utilisation

Adoucisseur d'eau



- ✓ Veuillez vérifier que l'installation est conforme à la réglementation en vigueur dans la construction et aux règlements sanitaires locaux. L'installation doit satisfaire à toutes les réglementations locales et nationales.













- ✓ Vérifiez d'abord la qualité de l'eau! Ce système n'est pas destiné à être utilisé pour traiter de l'eau microbiologiquement polluée ou d'une qualité inconnue sans une désinfection appropriée en amont ou en aval du système.

Contenu de l'emballage	4
Présentation générale d'une installation type	5
A. Montage des périphériques	6
1. Mise en place de la canne de saumurage et du coude anti-débordement	6
B. Configuration du système	7
1. Positionnement de l'adoucisseur	8
2. Mise en place de la vanne by-pass sur l'adoucisseur	8
C. Raccordement de l'adoucisseur	9
1. Raccordement de l'adoucisseur sur la plomberie existante	9
2. Raccordement des tuyaux de vidange et de trop plein	9
D. Mise en service	11
1. Remplissage du bac à sel	11
2. Réglage de la capacité en eau adoucie	11
3. Réglage de la dureté	12
4. Mise en eau de l'adoucisseur	12
5. Déclenchement d'une régénération	13
6. Réglage de la dureté résiduelle	13
7. Caractéristiques des adoucisseurs Sumo	14

Contenu de l'emballage

CONTENU DE L'EMBALLAGE (OUVREZ LE CARTON ET IDENTIFIEZ LES PIÈCES)

1. Adoucisseur Sumo (Sumo 1 ou Sumo 2)
2. Tuyau souple d'évacuation en 1/2" pouce
2. Tuyau souple de trop plein en 5/8" pouce
3. Vanne by-pass équipée d'un système de re durcissement
4. Manuel d'instructions d'installation et utilisation
4. Trousse d'installation, un axe de bride, une bride de fixation entrée/sortie, un petit tube de silicone et les instructions d'installation et d'utilisation.

<p>1</p>  <p>Adoucisseur Sumo 1</p> <p>Adoucisseur Sumo 2</p>	<p>2 Raccordements</p> <p>Tuyau souple de 1/2" (1) </p> <p>Tuyau souple de 5/8" (1) </p>
<p>4</p>  <p>Manuel du propriétaire (1)</p> <p>Instructions d'installation (1)</p>  <p>mamelon (4)</p>  <p>Sachet de silicone (1)</p>  <p>clef filtre (1)</p>  <p>filtre sediment complet (1)</p>  <p>Support d'entrée/sortie (1)</p>  <p>Flexibles (2)</p>	<p>3 By-pass (1)</p>  

Présentation générale d'une installation type

PRÉSENTATION GÉNÉRALE D'UNE INSTALLATION TYPE

Sentinel recommande que vous installiez votre système dans l'ordre suivant :

- A. Montage des périphériques.
- B. Configuration du système.
- C. Raccordement de l'adoucisseur.
- D. Mise en service.

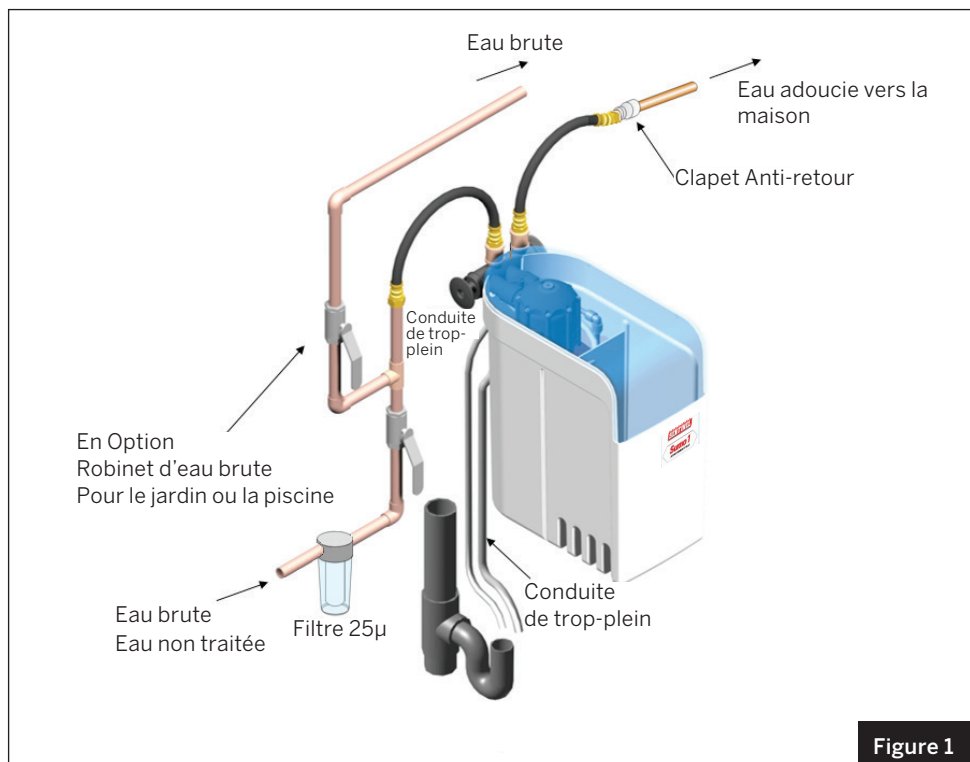

Figure 1

A. Montage des périphériques

A. MONTAGE DES PÉRIPHÉRIQUES

1. Mise en place de la canne de saumurage et du coude anti débordement

1. Enlever l'adoucisseur du coffret en le soulevant par les "entrée/sortie" de la vanne. (photo N°1)
2. Contrôle de la canne de saumurage pour vérifier si le tube guide blanc n'a pas bougé pendant le transport. Il doit être vertical et enfoncé. (photo N° 2)
3. Effectuez le raccordement de la canne de saumurage sur le tube noir courbé qui sort de la vanne du Sumo. Le tube guide blanc est positionné vers le bac à sel. (photo N°3)

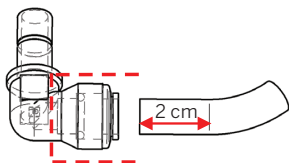

4. Mise en place du coude du trop plein dans le bac à sel en prenant soin de positionner le joint sur le filetage en premier, puis en serrez l'écrou à l'intérieur du coffret. Le coude doit être orienté vers le bas. (photo N°4)
5. Mise en place de l'adoucisseur Sumo équipé de la canne de saumurage dans le bac à sel. Prendre soin de ne pas coincer le tube guide blanc. (photo N° 5)

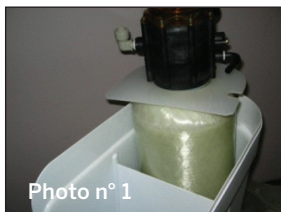

Photo n° 1

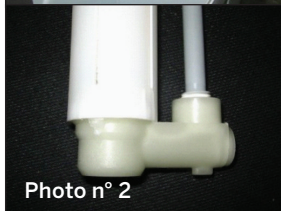

Photo n° 2



Photo n° 3





Photo n° 4



Photo n° 5

B. CONFIGURATION DU SYSTÈME



Conditions environnementales :	
50° C maximum, protection contre le gel.	 0° C
Caractéristiques de l'eau :	
Température : 2 à 50° C	 1,5 – 4 bar
Pression : 1,5 à 4 bar	 2 – 50° C

B. Configuration du Système

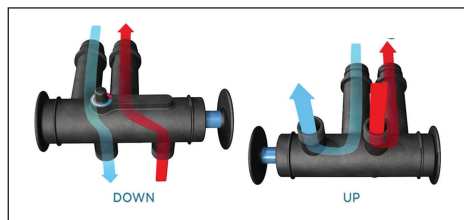

1. Positionnement de l'adoucisseur

Positionnez l'adoucisseur sur une surface plane, avec accès aux tuyauteries d'entrée de sortie et d'évacuation.

Installez le pré-filtre en amont de votre adoucisseur.

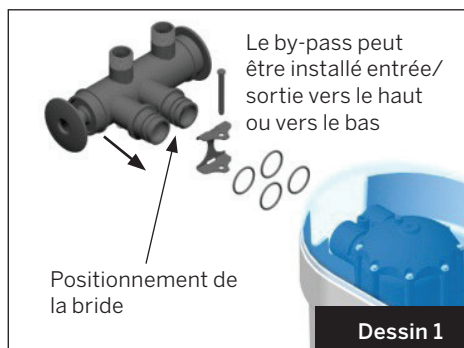

2. Mise en place de la vanne by-pass sur l'adoucisseur

Vérifiez que le piston de commande du by-pass soit bien sur la **position rouge** comme sur la photo ci-dessous.

Position bleu : eau adoucie
Position rouge : eau brute (adoucisseur by-passé) (photo N°1)



Placez les quatre joints toriques sur les gorges prévues à cet effet. (Ne pas oublier de mettre un peu de graisse silicone sur chaque joint)

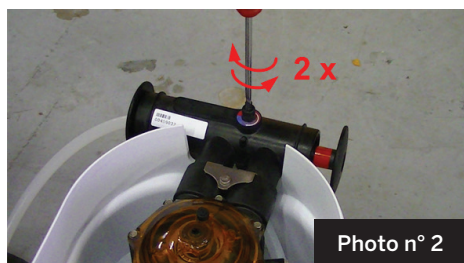

Avant de positionner la vanne by-pass sur l'adoucisseur, veuillez mettre en place la bride de maintien entre les entrée/sortie du by-pass. (Dessin 1)

Positionnez le by-pass sur les entrée/ sortie de l'adoucisseur et verrouillez la bride avec l'axe de bride.



Avec un tournevis plat 5,5 x 100 dévissez puis revissez complètement la vis de réglage du by-pass pour que les joints de la vis pointeau se mettent bien en place. (photo N°2)

C. RACCORDEMENT DE L'ADOUCISSEUR

1. Raccordement de l'adoucisseur sur la plomberie existante

Raccordement, selon les règles de l'art, au by-pass de l'adoucisseur, avec des flexibles. (diamètre nominal interne mini. DN16)

- Pour faciliter l'installation et limiter l'impact des coups de bélier sur l'adoucisseur.
- Vérifiez les connexions de plomberie sur la vanne by-pass et terminez l'installation.
- Après avoir terminé toute la plomberie, mais avant de mettre le by-pass en position service (côté bleu apparent) rincez les conduites d'eau entrée et sortie en ouvrant un point d'eau. (Ne pas oublier d'enlever le mousseur du robinet pour cette opération)

2. Raccordement des tuyaux de vidange et de trop-plein

1. Fixez les tuyaux de vidange et de trop plein sur le tuyau de d'évacuation de la maison.
2. Passez le tuyau de vidange en ½ sous le coude de la canne de saumurage.

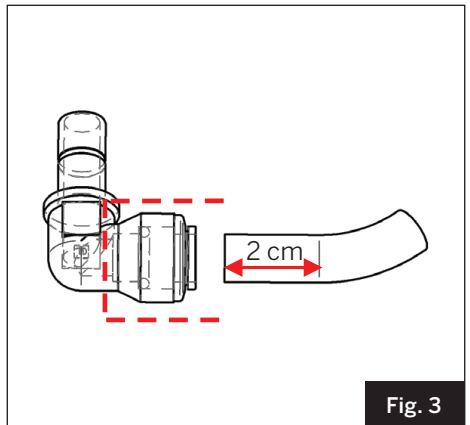
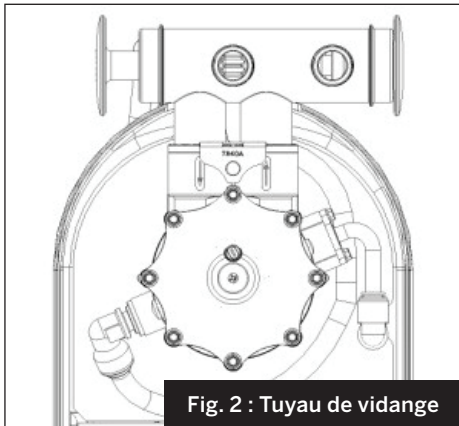

3. Fixez le tuyau sur le coude de vidange, comme stipulé dans la figure 2. Assurez-vous que tube est inséré de 2 cm dans le raccord comme illustré dans la figure 3.

C. Raccordement de l'adoucisseur

4. Fixez le tuyau de trop-plein en $\frac{5}{8}$ sur le manchon coudé du trop plein, à l'arrière de la cuve.

Assurez-vous de l'absence d'obstruction ou de pincement du tuyau de vidange avant de le connecter à l'adoucisseur.

Remarque : Sur les conduites verticales de vidange de plus de 2 m, ainsi que sur les conduites horizontales de plus de 10 m, il est préférable de fixer le tuyau de vidange en $\frac{1}{2}$ en provenance de l'adoucisseur à une tuyauterie de diamètre plus important. Le tuyau de vidange ne doit présenter aucune forme d'obstruction.

D. MISE EN SERVICE

1. Remplissage du Bac à sel

Ajoutez de l'eau dans le bac à sel du Sumo. (4 litres pour le Sumo 1 et 8 litres pour le Sumo 2) (figure 1)

Mettre en place les blocs ou les pastilles de sel dans le bac à sel.

2. Réglage de la capacité en eau adoucie

1. Mesurez la dureté de l'eau. (par exemple 25°f Th)
2. Recherchez sur le tableau ci-dessous, la correspondance de la dureté en mg/litre. (25°f Th soit 250mg/l)

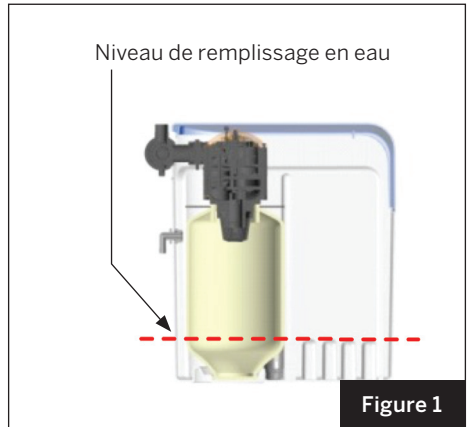

Sumo 1		Sumo 2	
Dureté	Volume d'eau adoucie entre 2 régénérations	Dureté	Volume d'eau adoucie entre 2 régénérations
100 mg/l – 10°f	1083 litres	125 mg/l – 13°f	2158 litres
125 mg/l – 13°f	866 litres	150 mg/l – 15°f	1779 litres
150 mg/l – 15°f	728 litres	200 mg/l – 20°f	1325 litres
200 mg/l – 20°f	531 litres	250 mg/l – 25°f	1060 litres
*250 mg/l – 25°f	433 litres	350 mg/l – 35°f	747 litres
350 mg/l – 35°f	295 litres	500 mg/l – 53°f	530 litres
525 mg/l – 53°f	197 litres	850 mg/l – 85°f	303 litres
Réglage minimum en litres	20 litres	Réglage minimum en litres	38 litres

***Réglage 25°f Th**

D. Mise en Service

3. Réglage de la dureté

1. Exercez une pression verticale sur le bouton de réglage, à la main ou avec un tournevis plat.
2. Tournez dans un sens ou dans l'autre façon à mettre dans l'axe de la flèche jaune, la flèche noire de 250, pour reprendre l'exemple de dureté de la page précédente. (figure. 1)

Le réglage de la dureté est terminé.

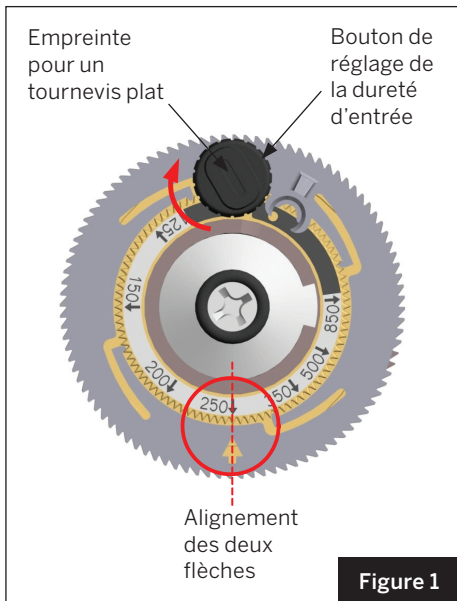

4. Mise en eau de l'adoucisseur

1. Positionnez le by-pass sur la position service. (côté bleu apparent figure 2)
2. Ouvrez doucement le robinet d'arrivée d'eau de la maison, puis en grand. De l'eau peut s'écouler à la vidange jusqu'à ce que le système soit complètement sous pression. (figure 2)



5. Déclenchement d'une régénération manuelle

1. A l'aide d'un tournevis cruciforme Phillips N°2, exercez une pression verticale sur la partie centrale, (empreinte cruciforme) tout en tournant dans le sens des aiguilles d'une montre, jusqu'à ce que vous entendiez 4 clics, ce qui démarre la régénération. (figure 3)

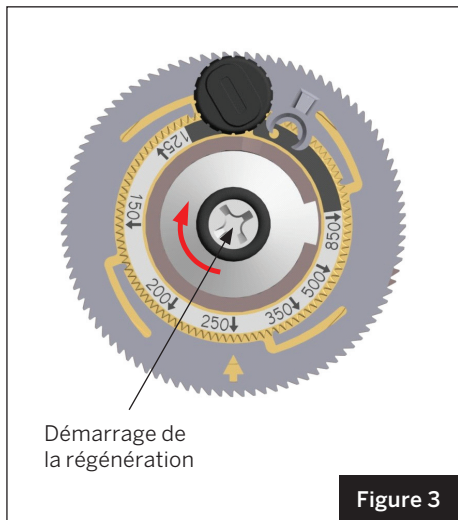

A ce stade, vous devez entendre l'eau commencer à couler par l'évacuation.
Si vous n'entendez pas l'eau couler à l'évacuation, c'est que le disque n'est pas suffisamment avancé.

*La régénération dure 12 min. pour le Sumo 1 et 18 min. pour le Sumo 2.

2. Après que le système ait terminé sa régénération, veuillez ouvrir un robinet dans la maison pour libérer l'air accumulé dans les canalisations.

6. Réglage de la dureté résiduelle sur le by-pass

Pour une application domestique nous vous conseillons une dureté résiduelle comprise entre 4 et 8°f Th.



1. Vissez complètement la vis de réglage. La dureté de l'eau sera à 0°f Th.
2. Contrôlez la dureté à 0°f Th en effectuant une titration. (test Th)
3. Dévissez la vis de réglage d'un demi-tour pour un durcissement à environ 5°f Th.
4. Contrôlez la dureté en effectuant une titration. (test Th)
5. Ajustez si nécessaire.

D. Mise en Service

Utilisation de la Clef Bypass pour manipulation facile.

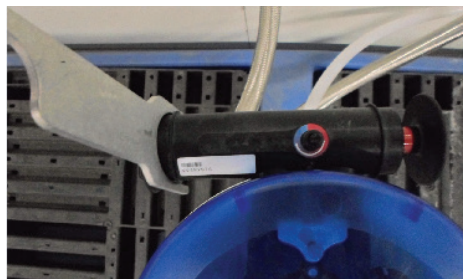

L'installation de l'adoucisseur est maintenant terminée.

7 Caractéristiques des adoucisseurs Sumo

	Sumo 1	Sumo 2
Débit de service à 1 bar	30 l/pm	35 l/pm
Débit de service à 2 bar	40 l/pm	45 l/pm
Capacité du système	2100 grains	5200 grains
Sel utilisé par régénération	0,27 kg	0,59 kg
Dose de sel	0,047 kg sel/litre de résine	0,038 kg sel/litre de résine
Dimensions du réservoir	178 mm x 330 mm	254 mm x 432 mm
Volume du milieu (par réservoir)	5,7 l	15,6 l
Dureté maximum compensée	≤ 525 mg/l	≤ 850 mg/l
Fer ferreux – maximum	< 0,5 mg/l	< 0,5 mg/l
Fer ferrique – maximum	< 0,01 mg/l	< 0,01 mg/l
Débit du lavage à contre-courant	3,8 l/min	7,6 l/min



**Vous avez des questions ?
Contactez-nous au +33 (0) 1 64 15 22 45**

Plus d'informations sur ce produit sur
www.sentinelprotects.com/sumo